



# Slim-Door



## m&s – perfekt

insektenschutz

**m&s**

vorsatzsprossen

Stand 2024



# Slim-Door mit Montageprofil



## 352-M Rahmenprofil-SD

» Slim-Door  
 12 mm Einbautiefe mit  
 Montageprofil (Aufpreis)  
 mit Quersprosse.

» Auf Wunsch werden  
 Montagebohrungen  
 vorgebohrt.  
 Bitte Befestigungsvariante  
 angeben (F oder S).

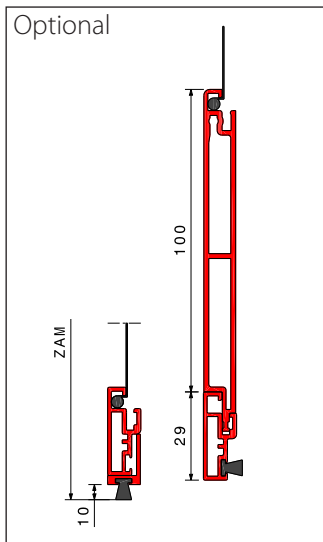

**Hinweis:**  
 weitere Varianten auf  
[www.myFliegengitter.de/](http://www.myFliegengitter.de/)  
 neuigkeiten

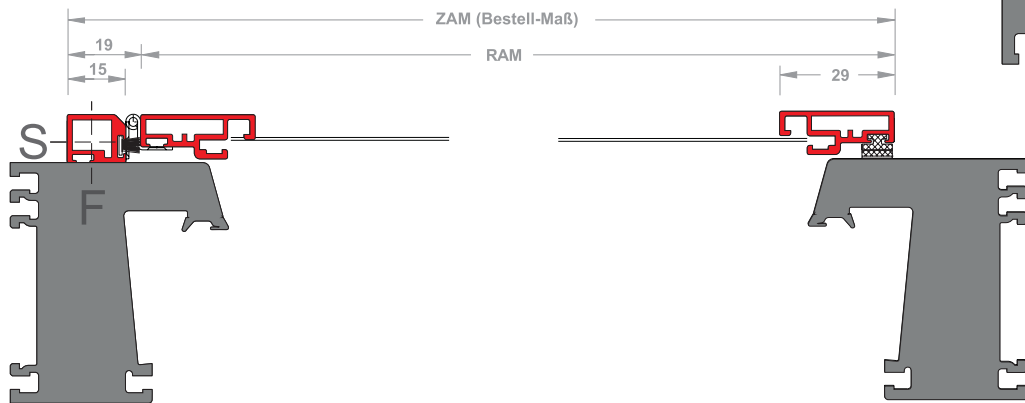
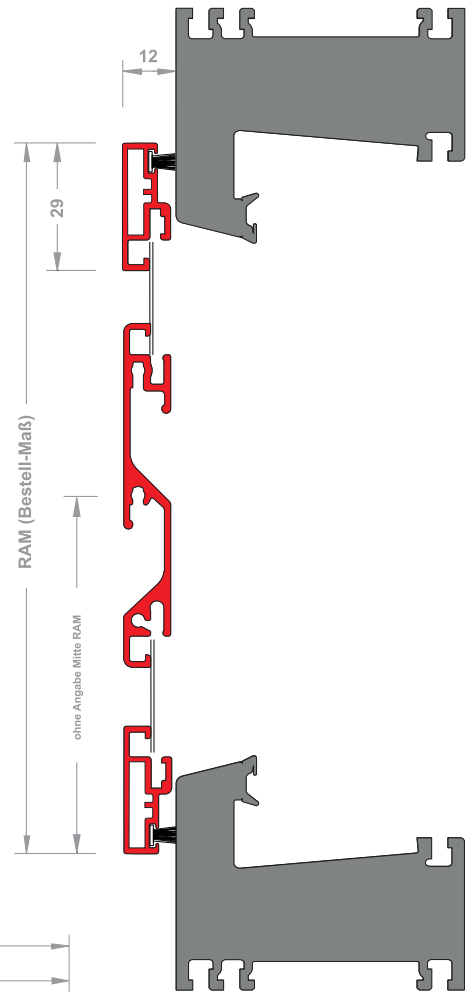

## Profilübersicht

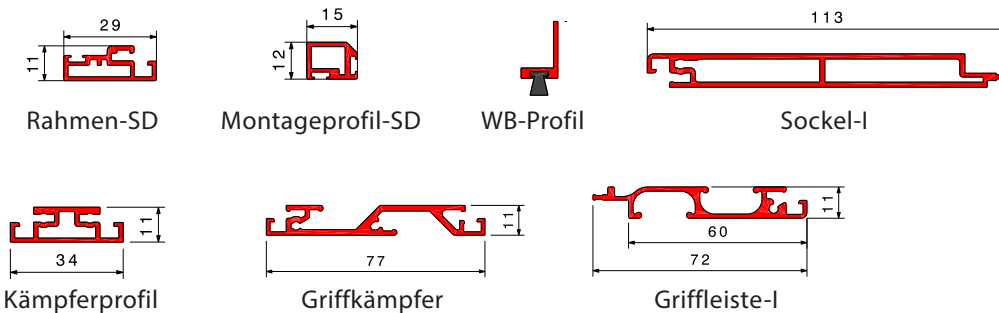

Preis-Gruppe 300  
Slim-Door mit Montageprofil

**Dreh-Tür  
Slim-Door  
12mm Einbautiefe**

352-M Rahmenprofil-SD  
Slim-Door  
12mm Einbautiefe  
mit Montageprofil (Aufpreis)  
mit Quersprosse

> auf Wunsch werden Montagebohrungen vorgebohrt.  
Bitte Befestigungsvariante angeben (F oder S)

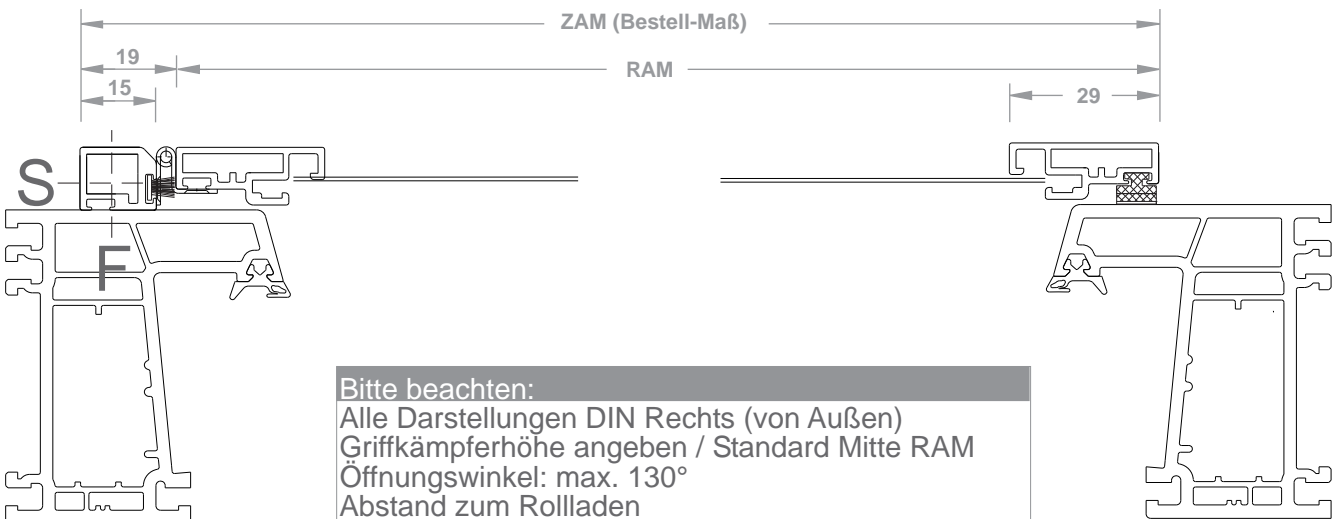
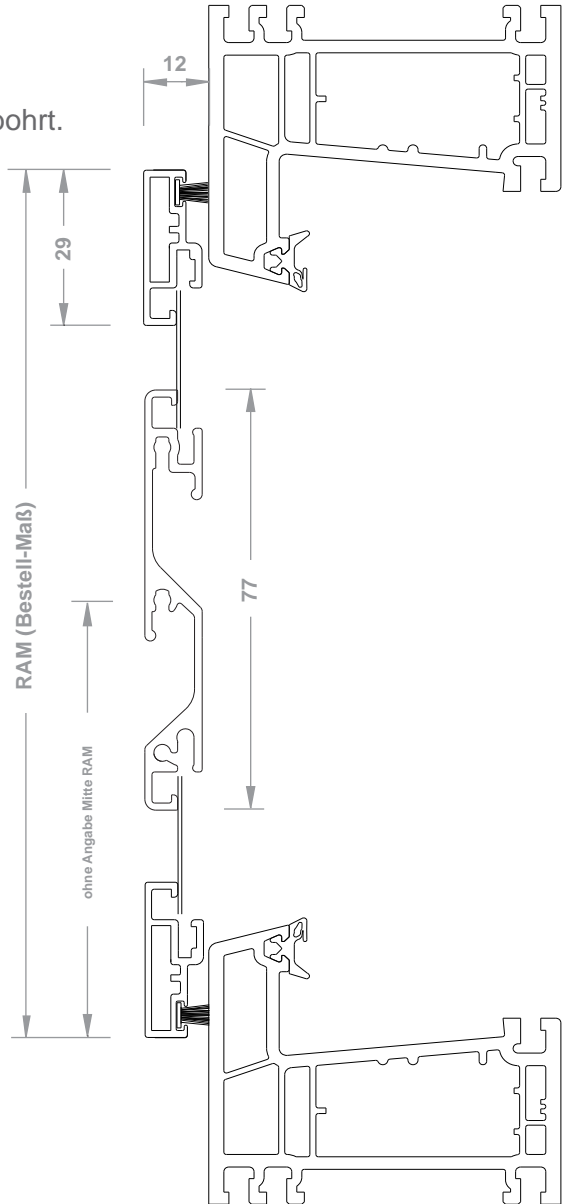
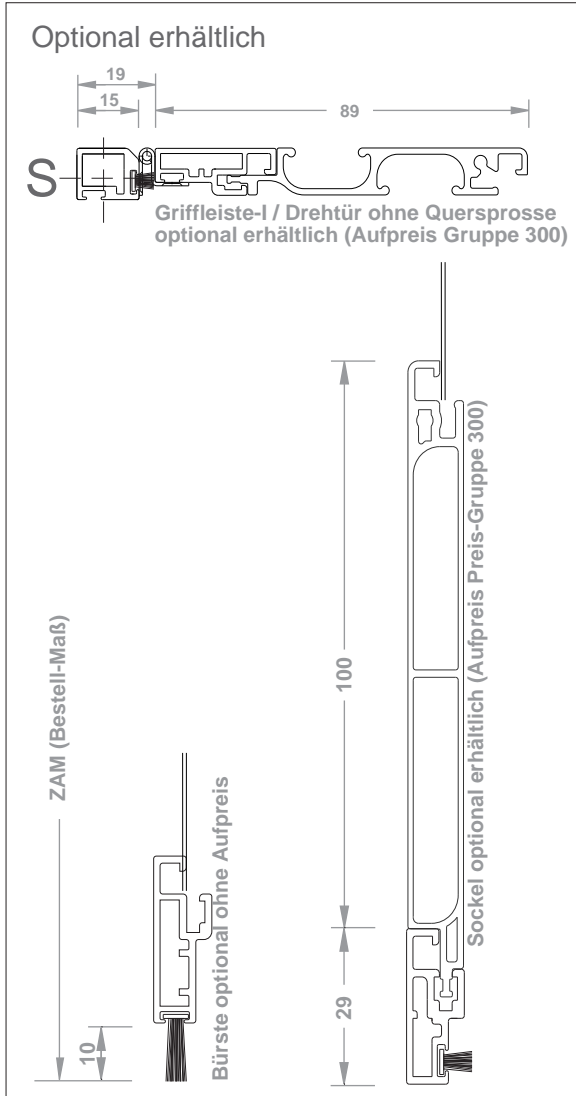

Bitte beachten:  
Alle Darstellungen DIN Rechts (von Außen)  
Griffkämpferhöhe angeben / Standard Mitte RAM  
Öffnungswinkel: max. 130°  
Abstand zum Rollladen  
(Durchbiegung des Panzers)  
Bestellmaß: Zargenaußenmaß (ZAM)

Insektenschutz Drehrahmen

**Preis-Gruppe 300**  
Slim-Door mit Montageprofil

**352-M Rahmenprofil-SD  
mit Stulpvariante-B (3 - 8mm Stulpversatz)**

Slim-Door  
12mm Einbautiefe  
mit Montageprofil (Aufpreis)  
mit Quersprosse

> auf Wunsch werden Montagebohrungen vorgebohrt.  
Bitte Befestigungsvariante angeben (F oder S)

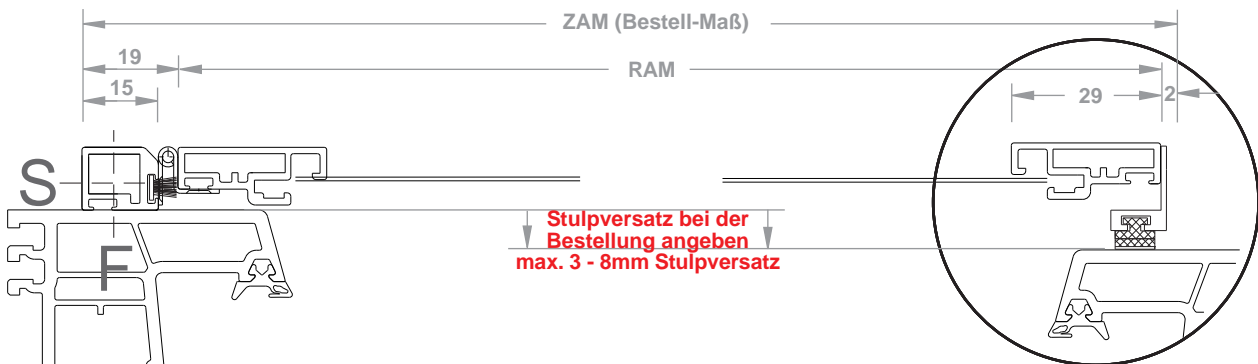
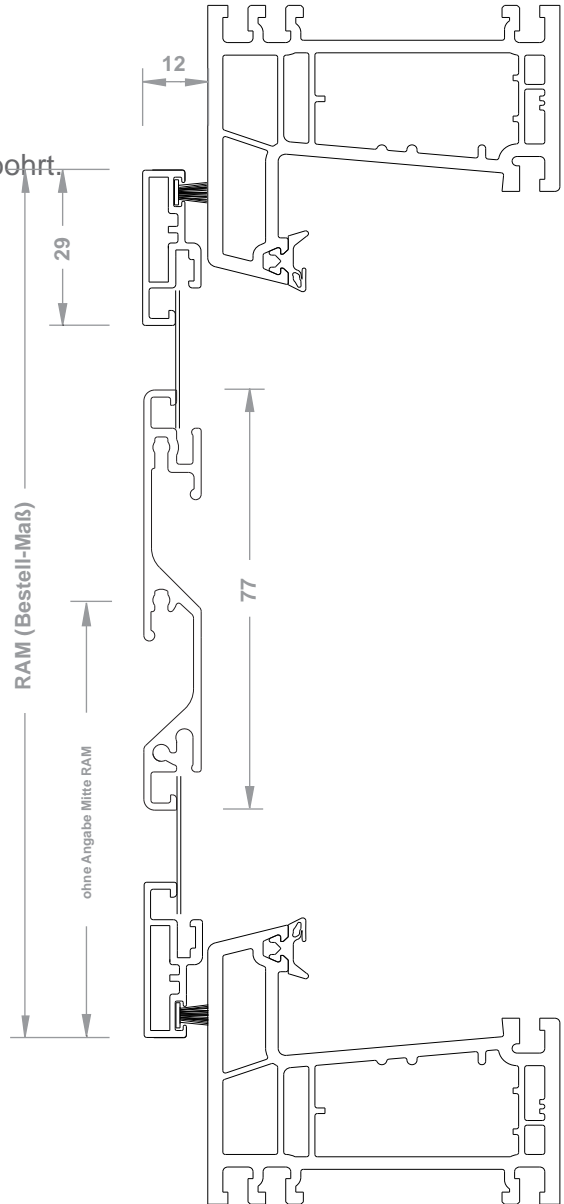
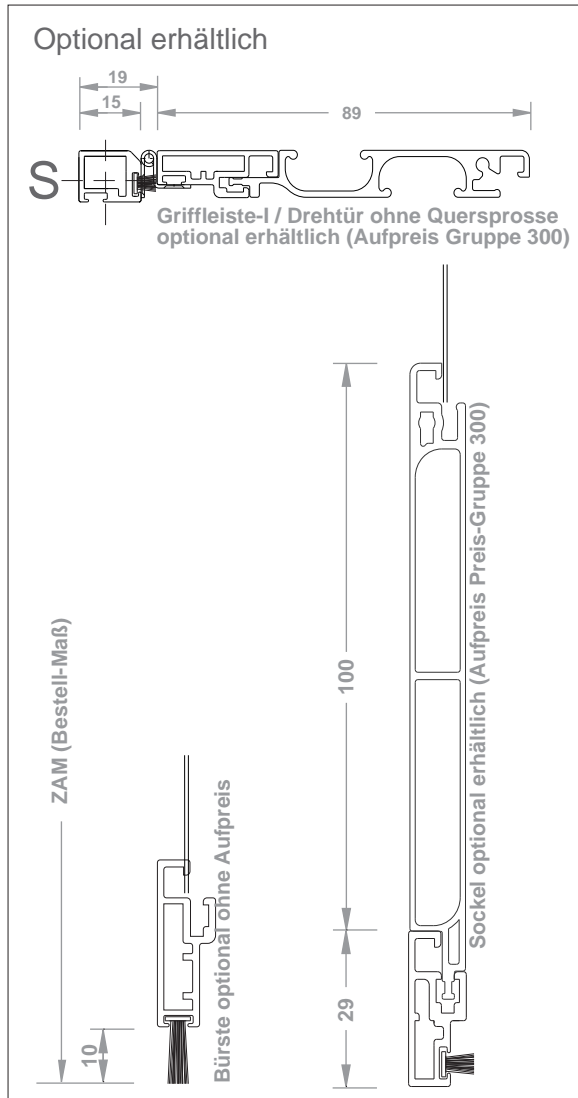

**Bitte beachten:**  
Alle Darstellungen DIN Rechts (von Außen)  
Griffkämpferhöhe angeben / Standard Mitte RAM  
Öffnungswinkel: max. 130°  
Abstand zum Rollladen  
(Durchbiegung des Panzers)  
Bestellmaß: Zargenaußenmaß (ZAM)

Preis-Gruppe 300  
Slim-Door mit Montageprofil

**Dreh-Tür  
Slim-Door  
12mm Einbautiefe**

352.1-M Rahmenprofil-SD

Slim-Door  
12mm Einbautiefe  
mit Montageprofil (Aufpreis)  
ohne Quersprosse (Aufpreis)

> auf Wunsch werden Montagebohrungen vorgebohrt.  
Bitte Befestigungsvariante angeben (F oder S)

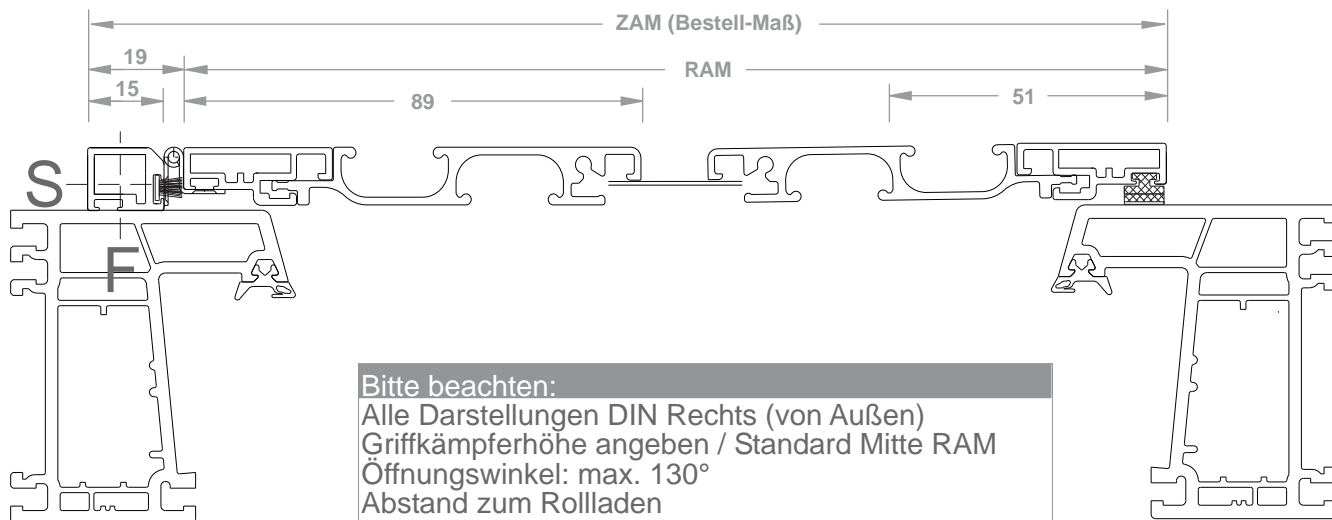
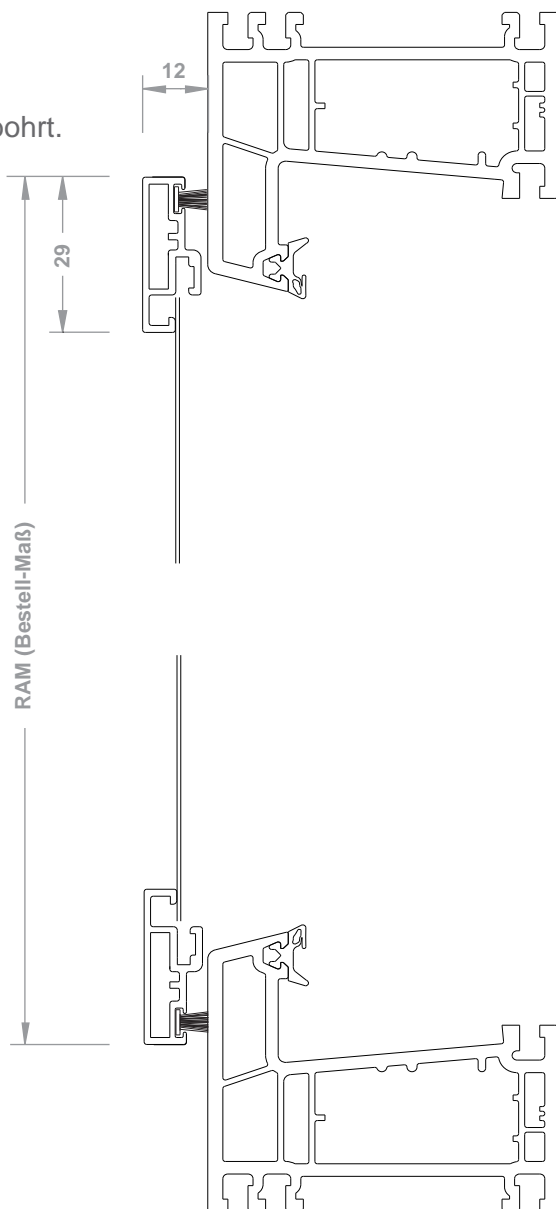
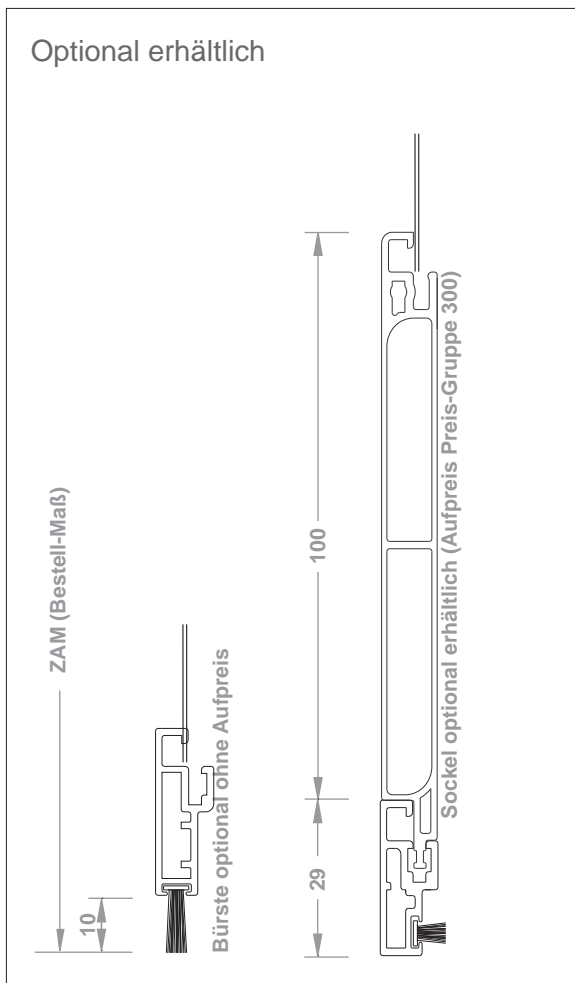

Bitte beachten:  
Alle Darstellungen DIN Rechts (von Außen)  
Griffkämpferhöhe angeben / Standard Mitte RAM  
Öffnungswinkel: max. 130°  
Abstand zum Rollladen  
(Durchbiegung des Panzers)  
Bestellmaß: Zargenaussenmaß (ZAM)

Insektenschutz Drehrahmen

**Preis-Gruppe 500**

Slim-Door Stulp mit Montageprofil und Stulp-Bürste

**500/352-M Rahmenprofil-SD**

Slim-Door

12mm Einbautiefe

mit Montageprofil (Aufpreis)

mit Quersprosse / Magnete oben und unten quer

> auf Wunsch werden Montagebohrungen vorgebohrt.  
Bitte Befestigungsvariante angeben (F oder S)

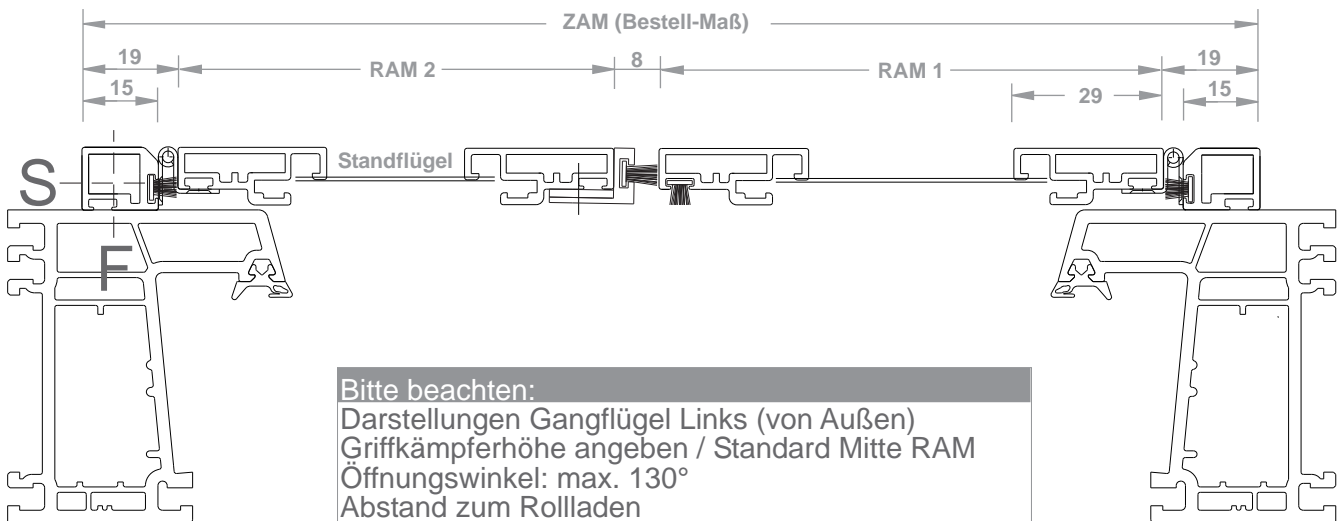
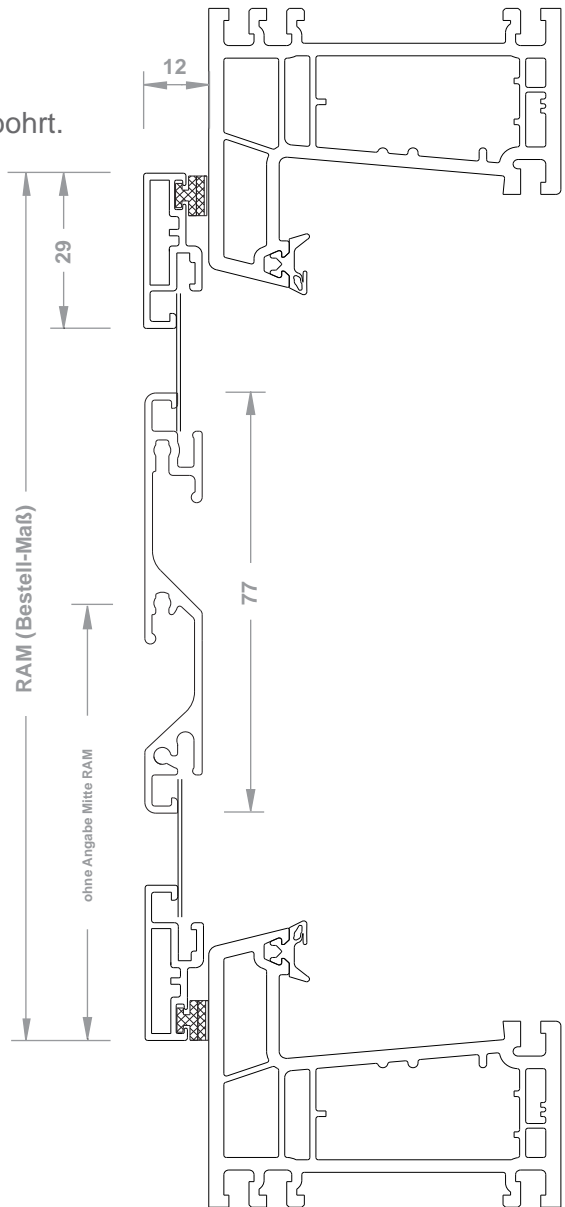
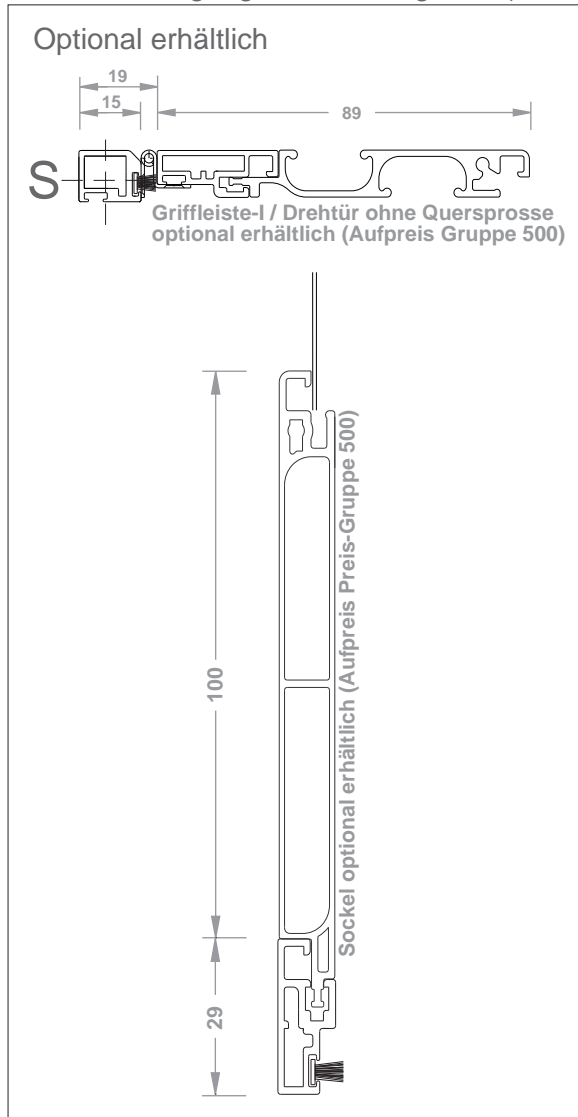

**Bitte beachten:**  
Darstellungen Gangflügel Links (von Außen)  
Griffkämpferhöhe angeben / Standard Mitte RAM  
Öffnungswinkel: max. 130°  
Abstand zum Rollladen  
(Durchbiegung des Panzers)  
Bestellmaß: Zargenaußenmaß (ZAM)

**Insektenschutz Drehrahmen**

Preis-Gruppe 650  
Slim-Door mit Zarge

**Zargen-Tür  
Slim-Door  
15mm Einbautiefe**

650-SD Rahmenprofil-SD  
Slim-Door  
15mm Einbautiefe  
mit Zarge umlaufend  
mit Quersprosse

> auf Wunsch werden Montagebohrungen  
vorgebohrt. Bitte Befestigungsvariante  
angeben (F oder S)

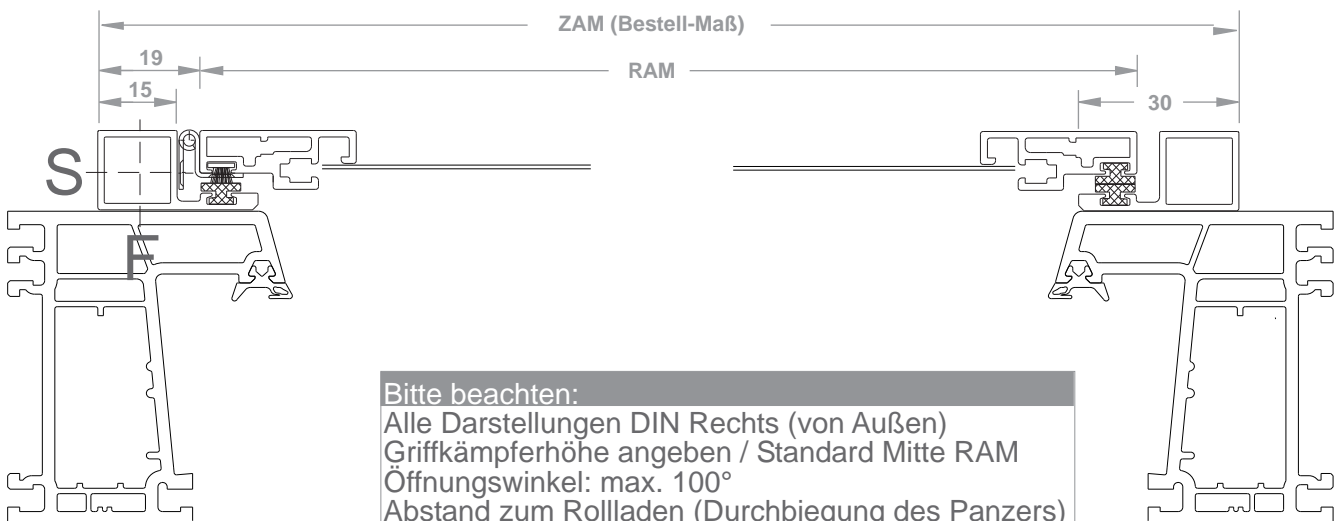
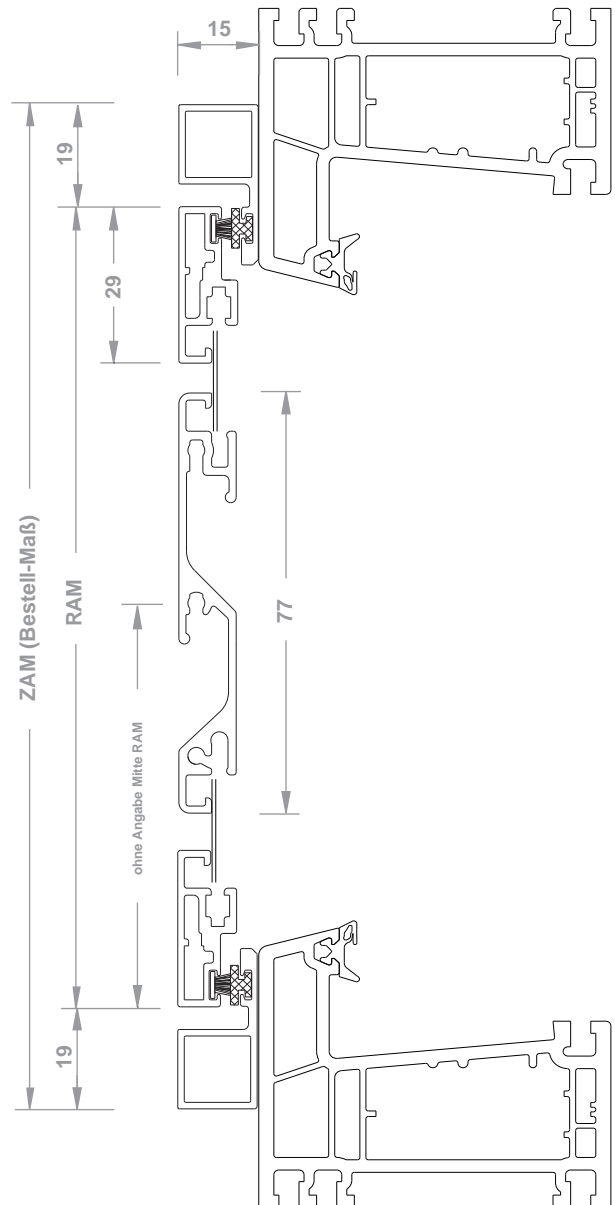

Bitte beachten:  
Alle Darstellungen DIN Rechts (von Außen)  
Griffkämpferhöhe angeben / Standard Mitte RAM  
Öffnungswinkel: max. 100°  
Abstand zum Rollladen (Durchbiegung des Panzers)  
Bestellmaß: Zargenaussenmaß (ZAM)

Insektenschutz Zargen-Türen

Preis-Gruppe 650  
Slim-Door mit Zarge

**Zargen-Tür  
Slim-Door  
15mm Einbautiefe**

650.1-SD Rahmenprofil-SD

Slim-Door  
15mm Einbautiefe  
mit Zarge umlaufend  
ohne Quersprosse (Aufpreis)

> auf Wunsch werden Montagebohrungen  
vorgebohrt. Bitte Befestigungsvariante  
angeben (F oder S)

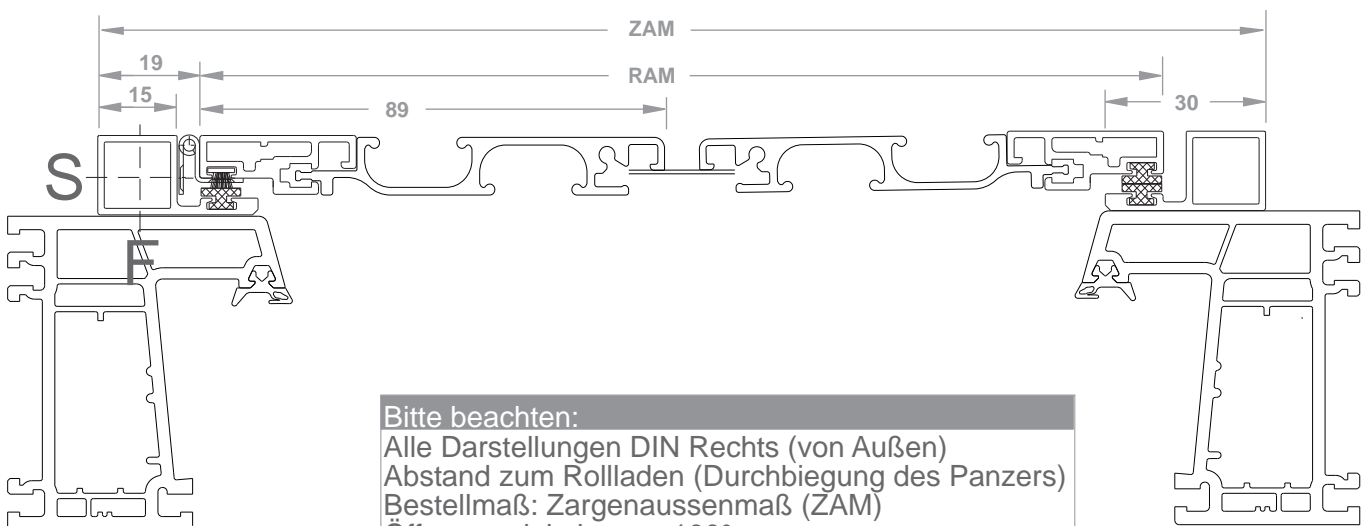
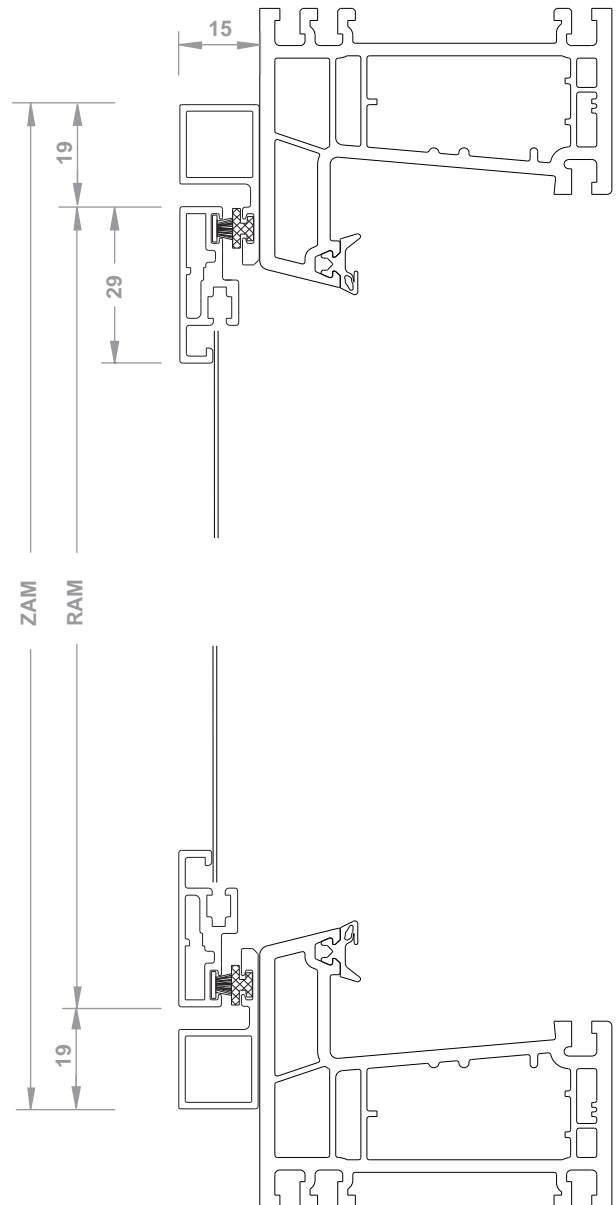
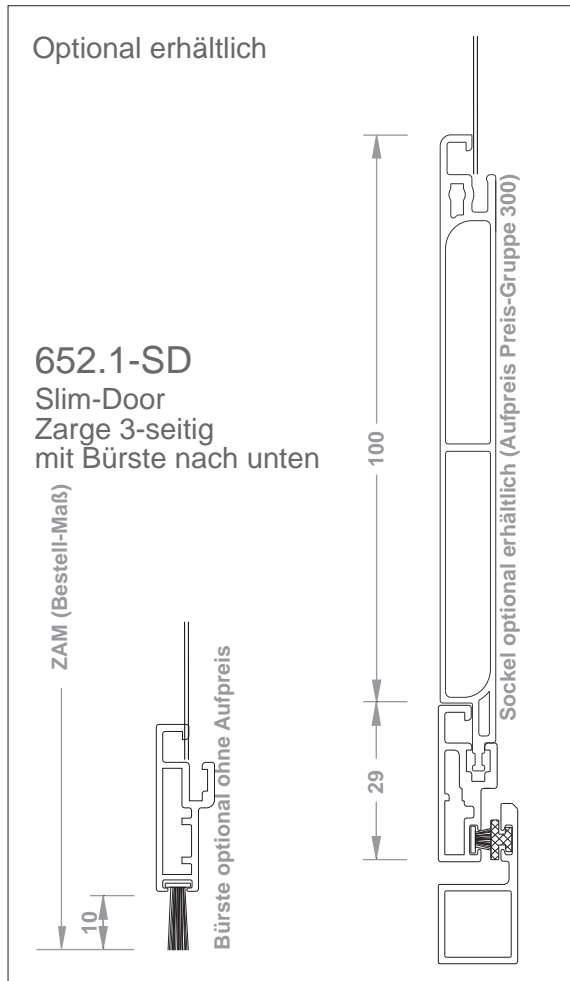

Bitte beachten:  
Alle Darstellungen DIN Rechts (von Außen)  
Abstand zum Rollladen (Durchbiegung des Panzers)  
Bestellmaß: Zargenaußenmaß (ZAM)  
Öffnungswinkel: max. 100°

Insektenschutz Zargen-Türen



**Preis-Gruppe 650**  
Slim-Door mit Zarge selbstschl.

**Zargen-Tür  
selbstschließend  
15mm Einbautiefe**

**650-SD-IS Rahmenprofil-SD**  
Slim-Door mit Schließer IS-5000  
15mm Einbautiefe  
mit Zarge umlaufend  
mit Quersprosse

> auf Wunsch werden Montagebohrungen vorgebohrt. Bitte Befestigungsvariante angeben (F oder S)

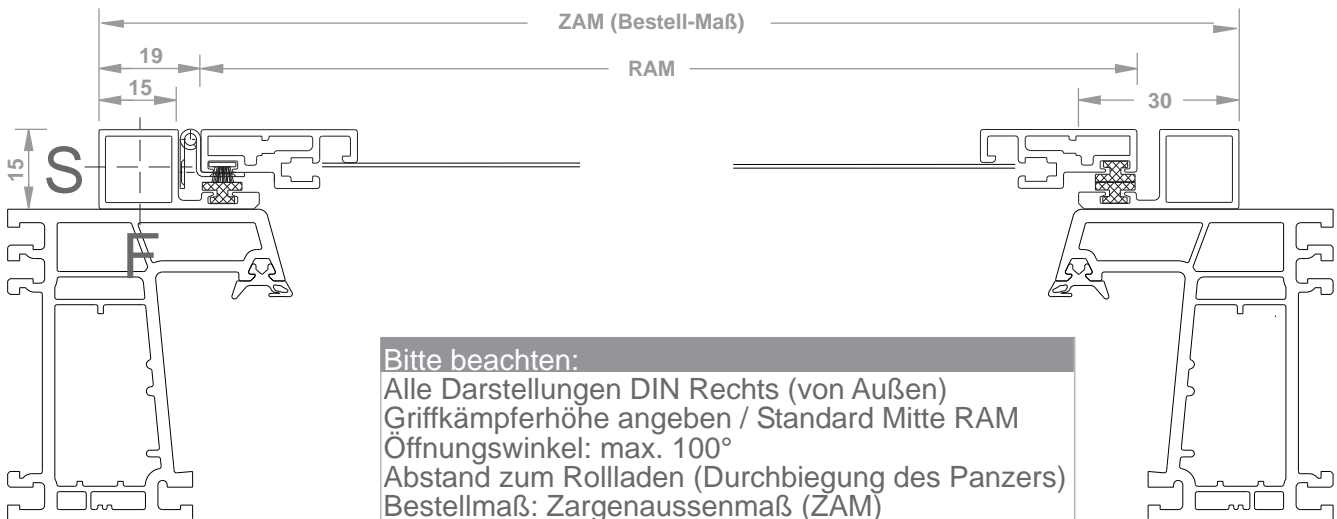
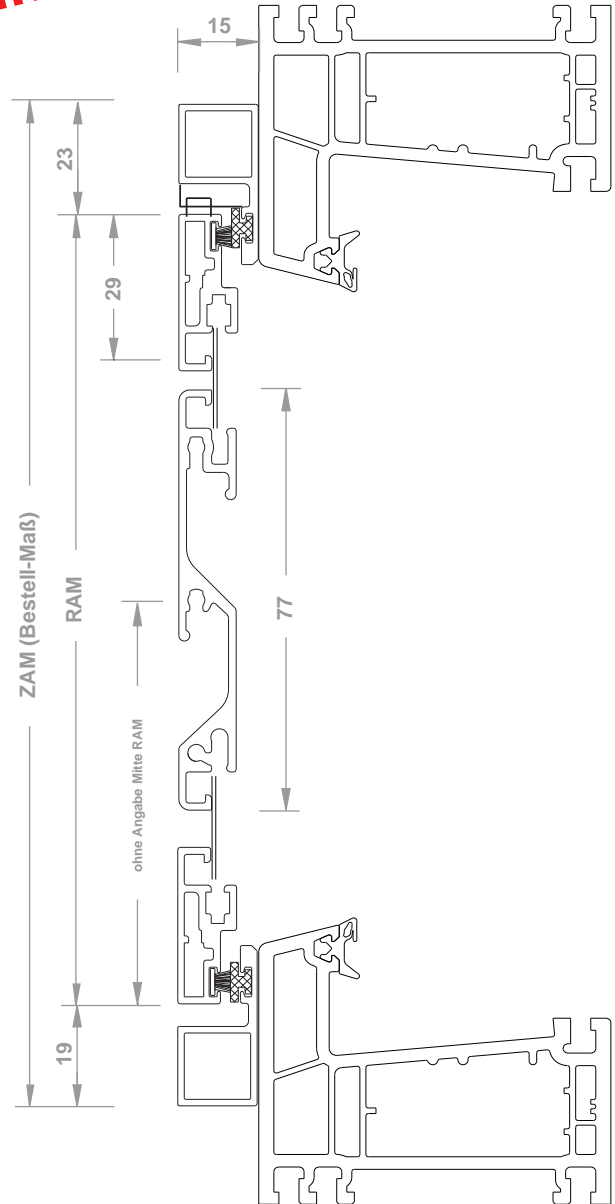
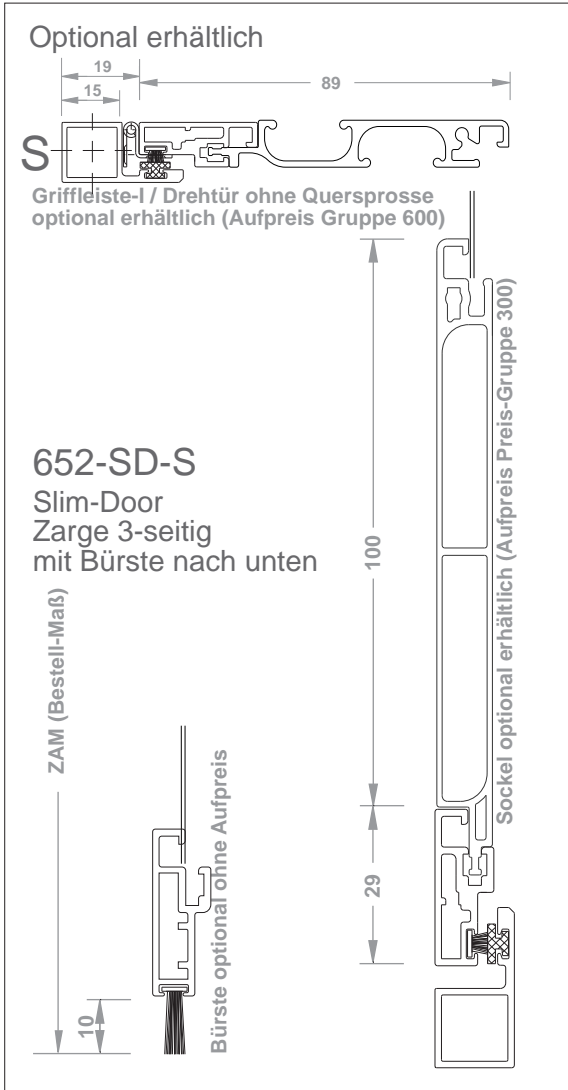

**Bitte beachten:**  
Alle Darstellungen DIN Rechts (von Außen)  
Griffkämpferhöhe angeben / Standard Mitte RAM  
Öffnungswinkel: max. 100°  
Abstand zum Rollladen (Durchbiegung des Panzers)  
Bestellmaß: Zargenaussenmaß (ZAM)

Insektenschutz Zargen-Türen

m&s DG-Griff - für Drehtüren

Bautiefe 15mm  
Breite: 125mm

Farben:  
Seitenkappen schwarz (PETG)

Alu Griffstück:

RAL 9016

RAL 7016 matt

RAL 8001 matt

RAL 8017 matt

RAL 8022 matt

RAL 9005 matt

RAL 9006 matt

DB703 glatt matt

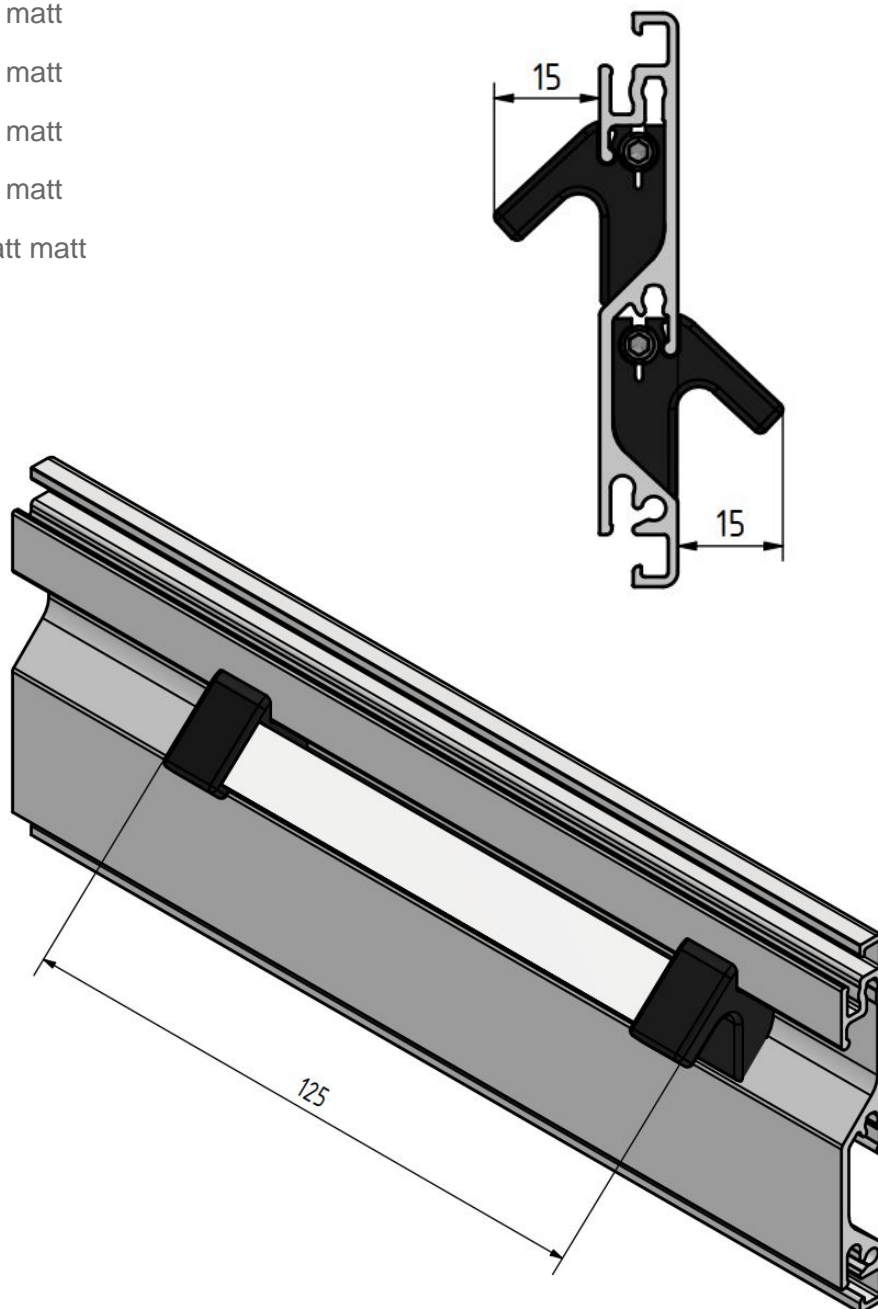

**Neu**

## m&s ISG-Obentürschließer

zum Nachrüsten  
für alle Tür-Systeme geeignet  
Bautiefe 15mm  
Schließkraft einstellbar

Für DIN rechts und DIN links verwendbar

### MS-5000

Farben:

RAL 9016

RAL 7016 matt

RAL 8001 matt

RAL 8017 matt

RAL 8022 matt

RAL 9005 matt

RAL 9006 matt

DB703 glatt matt

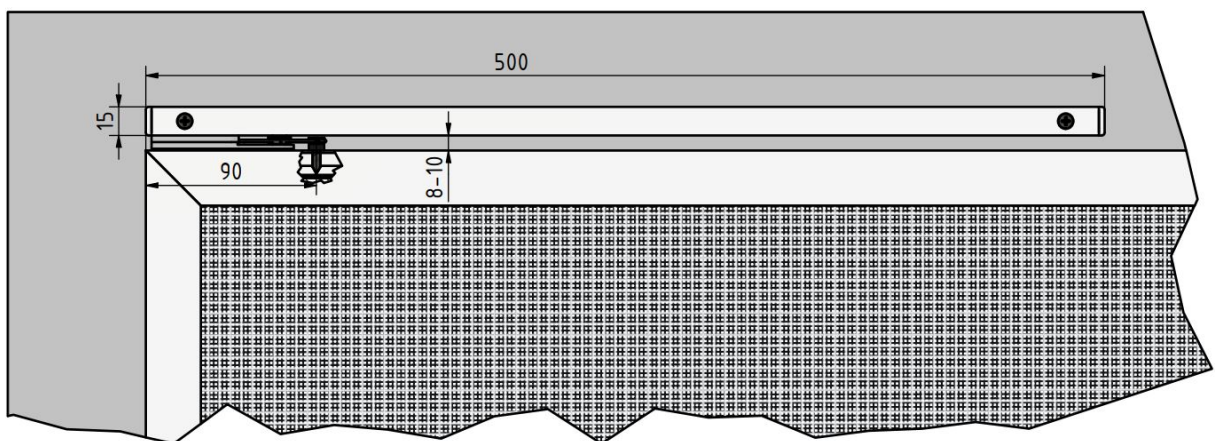
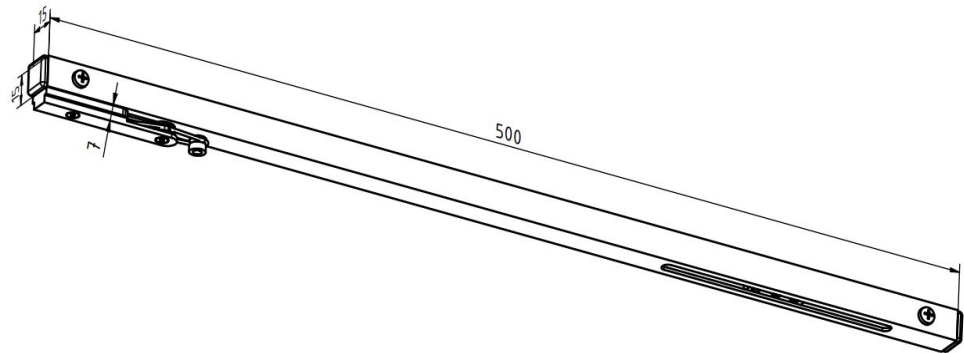

Montage-Video





Firma:

**Fenster / Tür-Typ**

- Kunststoff  Aluminium
- Holz  Holz-Alu
- flächenversetzt  flächenbündig
- halbflächenvers.  Ziehgriff
- Rollladen  Abst.-Sicherung
- Trittschutz  Wetterschenkel
- Lippendichtung
- Windhut/Schattenfuge

Kom.:

Detail zu Pos.:

